

Проект жилого дома Барн8



2022г.



Изм.	Кол.уч.	Лист	№Док.	Подп.	Дата				
						Жилой дом Барн8	Стадия	Лист	Листов
								3	
						Внешний вид 3.			

Фасад 1-3

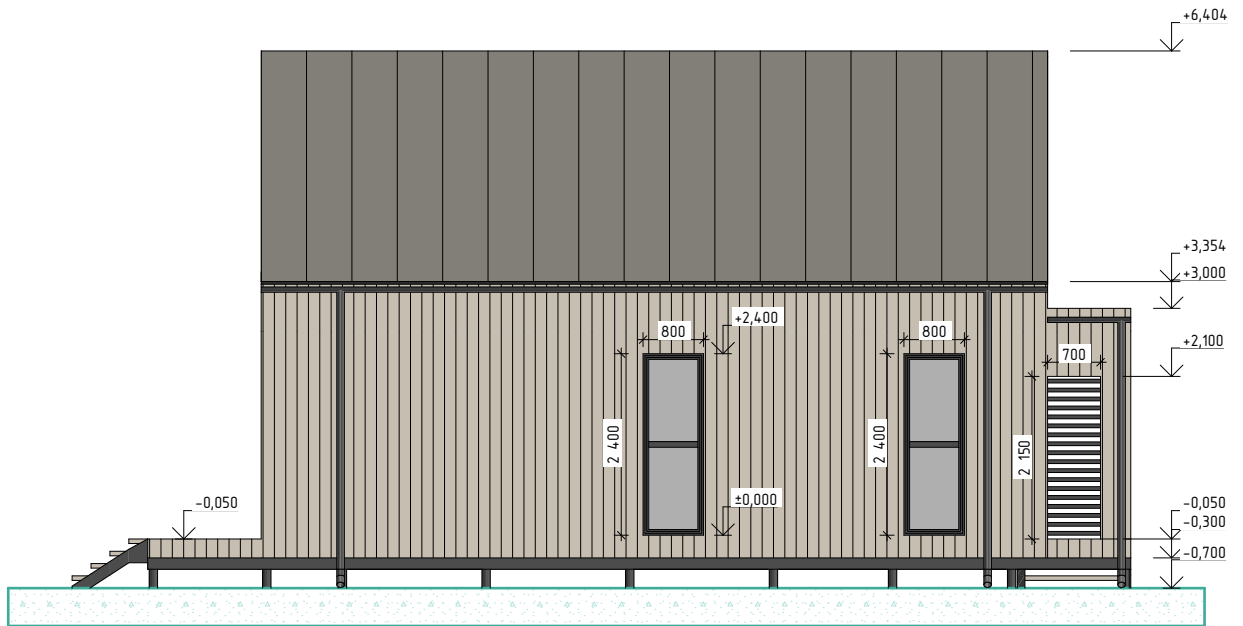

Изм.	Кол.уч.	Лист	№ Док.	Подп.	Дата				
						Жилой дом Барн8	Стадия	Лист	Листов
								5	
						Фасад 1-3.			

Фасад 3-1

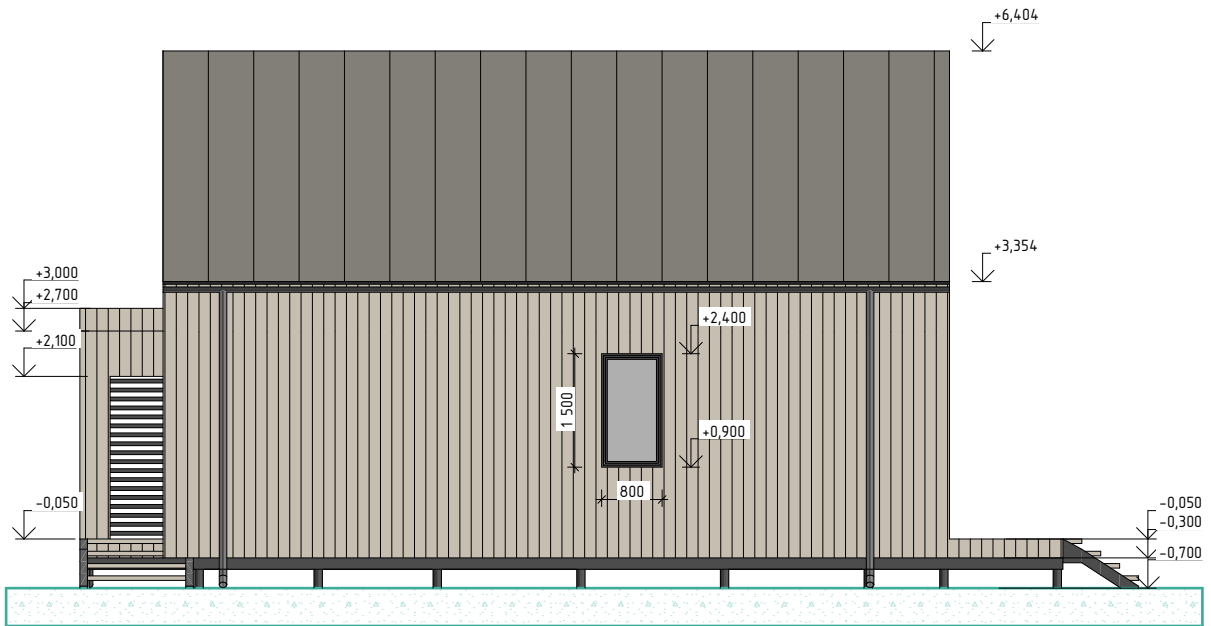

Изм.	Кол.уч.	Лист	№ Док.	Подп.	Дата			
						Жилой дом Барн8		Лист
							7	Листов
						Фасад 3-1.		

План первого этажа

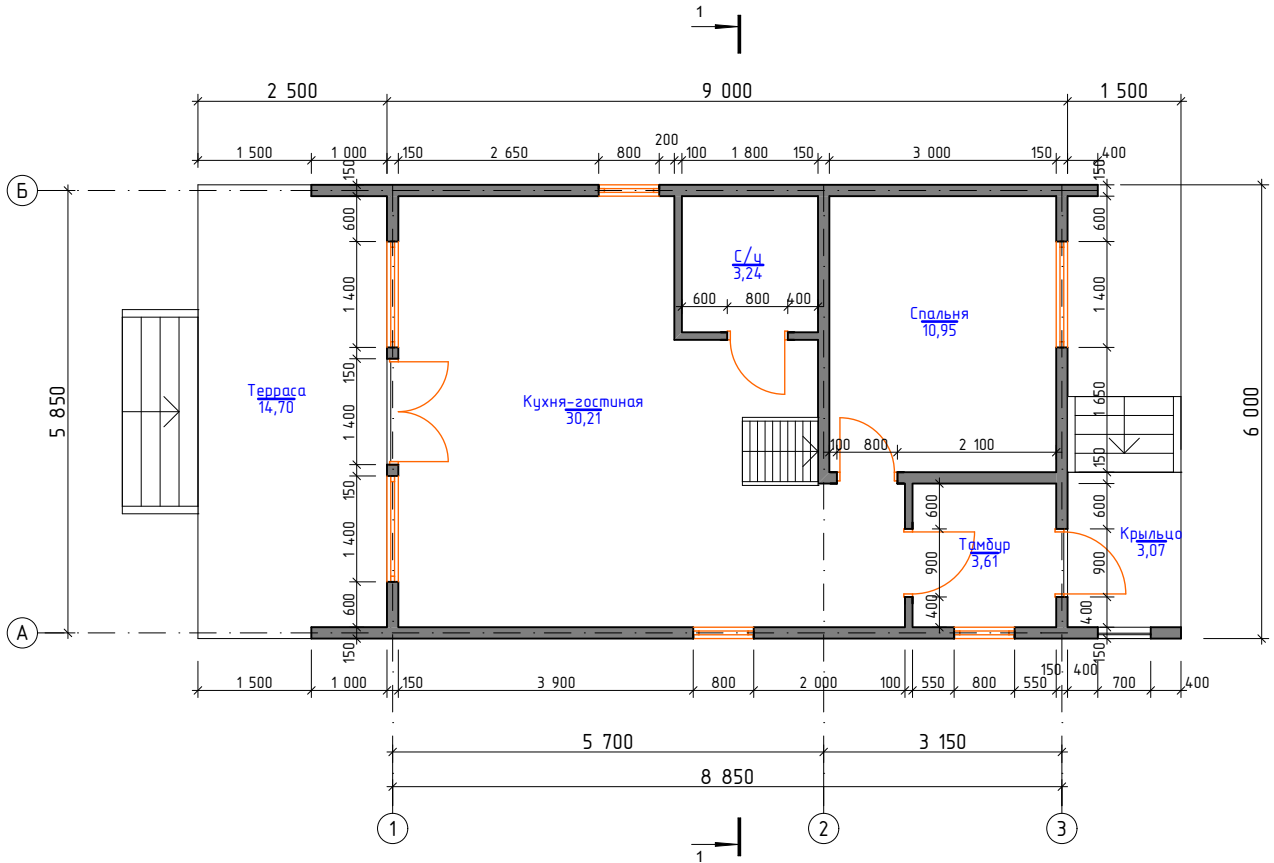

Изм.	Кол.уч.	Лист	№ Док.	Подп.	Дата			
						Жилой дом Барн8		Стадия
								Лист
								Листов
								9
						План первого этажа.		

План второго этажа

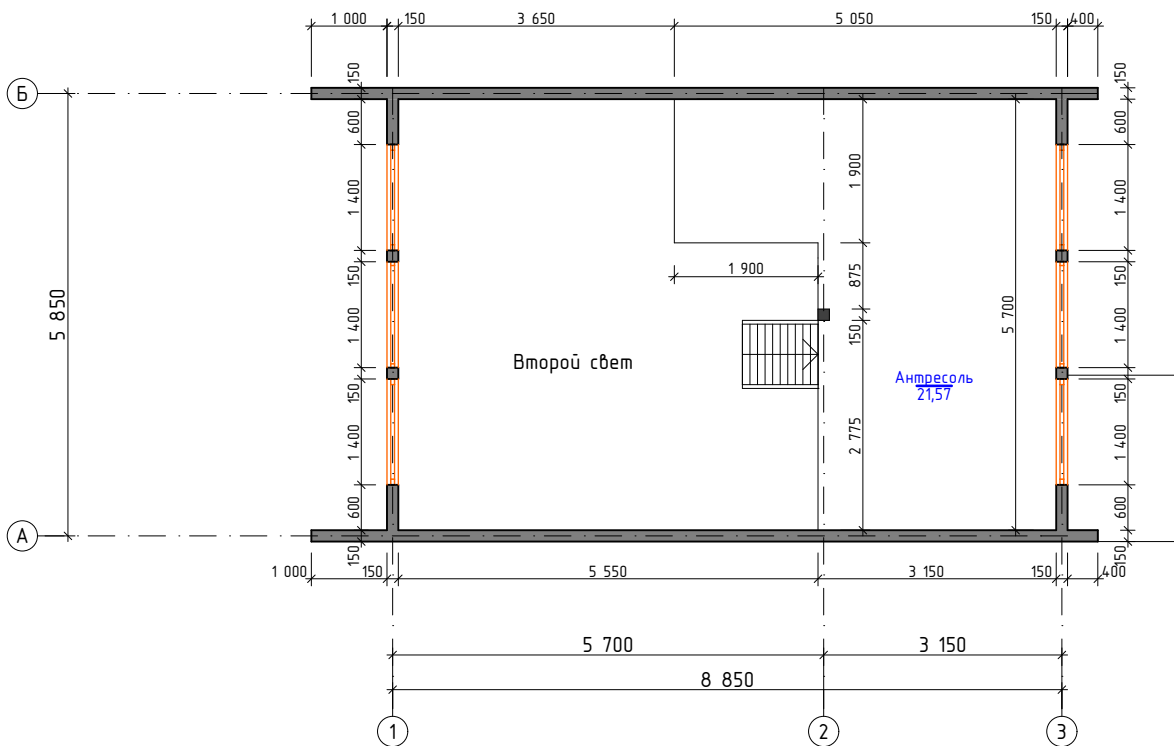

						<h3 style="margin: 0;">Жилой дом Барн8</h3>		
Изм.	Кол.уч.	Лист	№ Док.	Подп.	Дата			
							10	
План второго этажа.								

Разрез 1-1

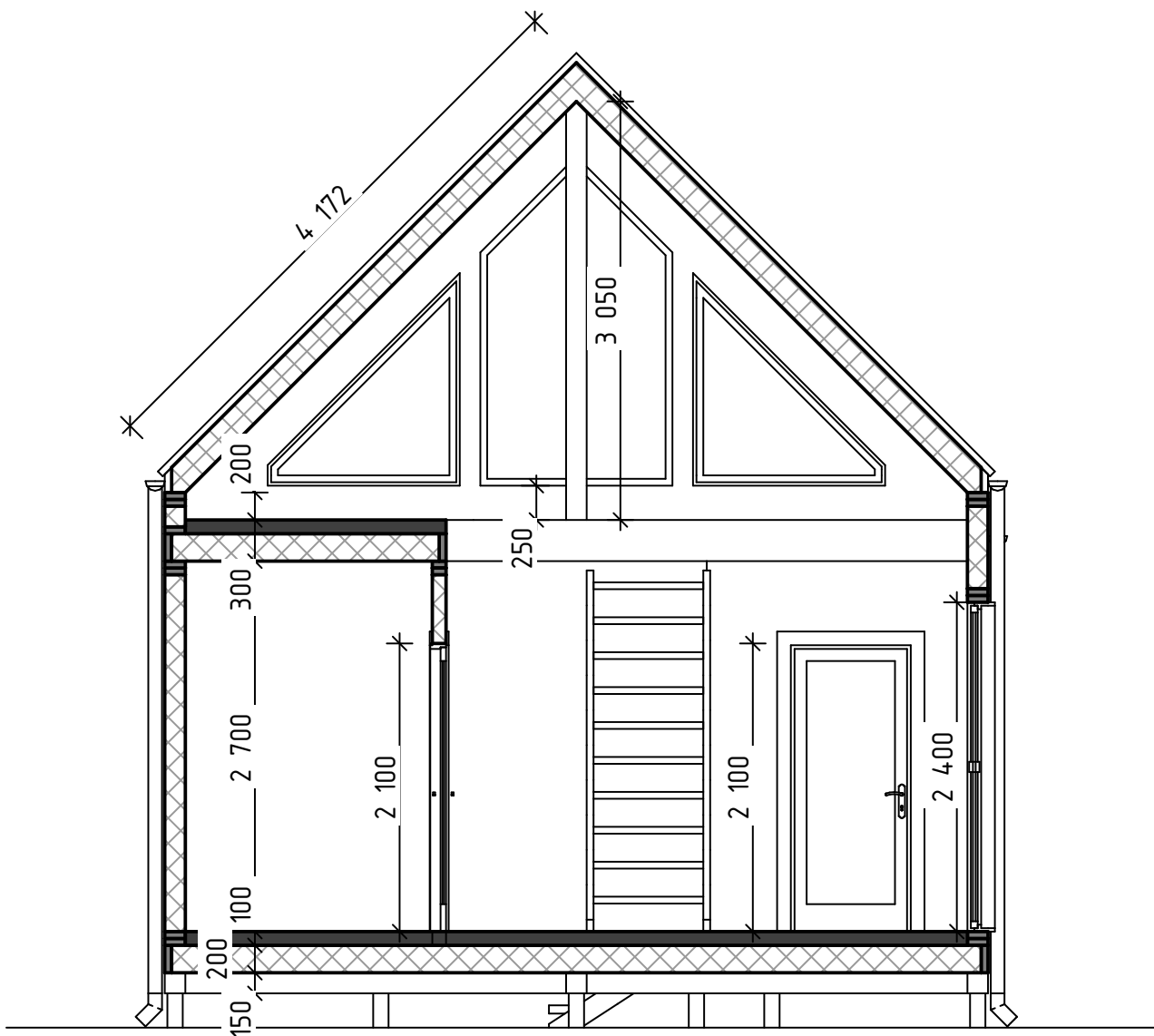

Изм.	Кол.уч.	Лист	№Док.	Подп.	Дата			
						Жилой дом Барн8		
							11	
						Разрез 1-1.		

План свайного поля и обвязки.

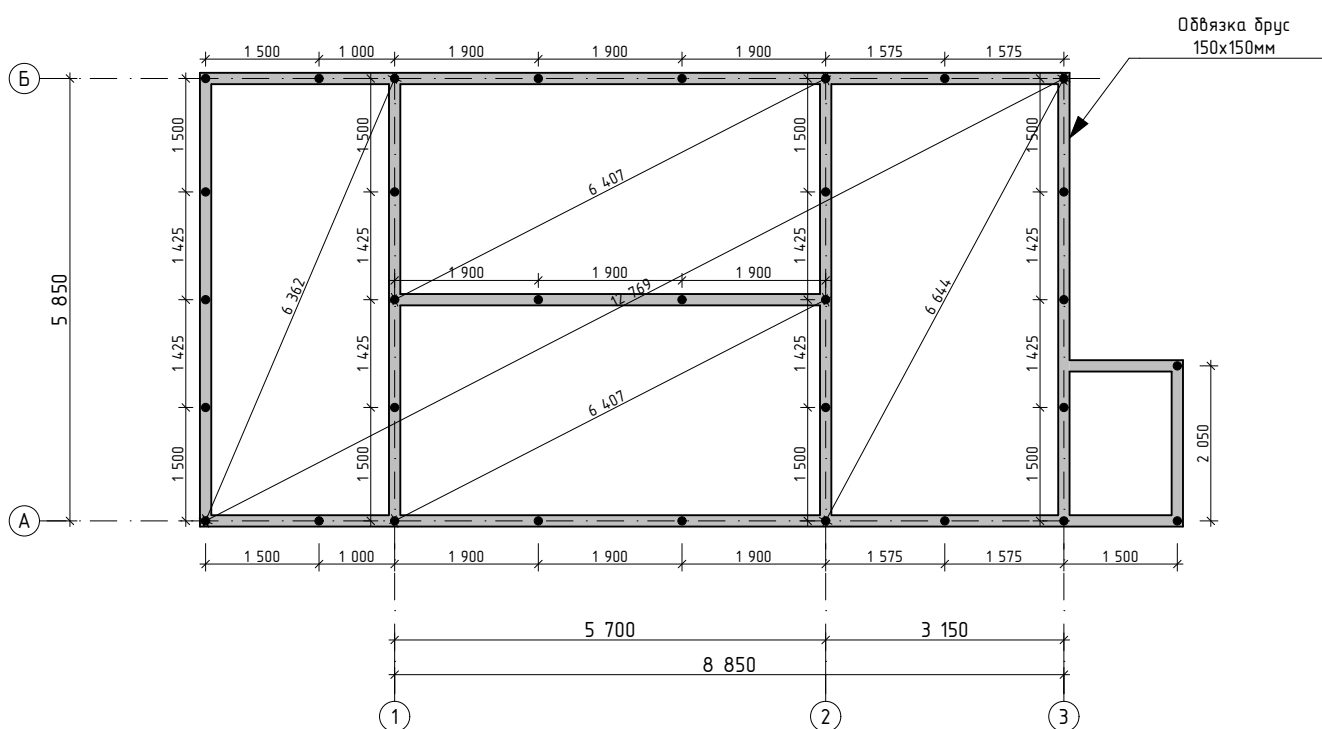

Изм.	Кол.уч.	Лист	№ Док.	Подп.	Дата			
						Стадия	Лист	Листов
							12	
						План свайного поля и обвязки.		

Жилой дом Барн8

План свайного поля и обвязки.

План кровли.

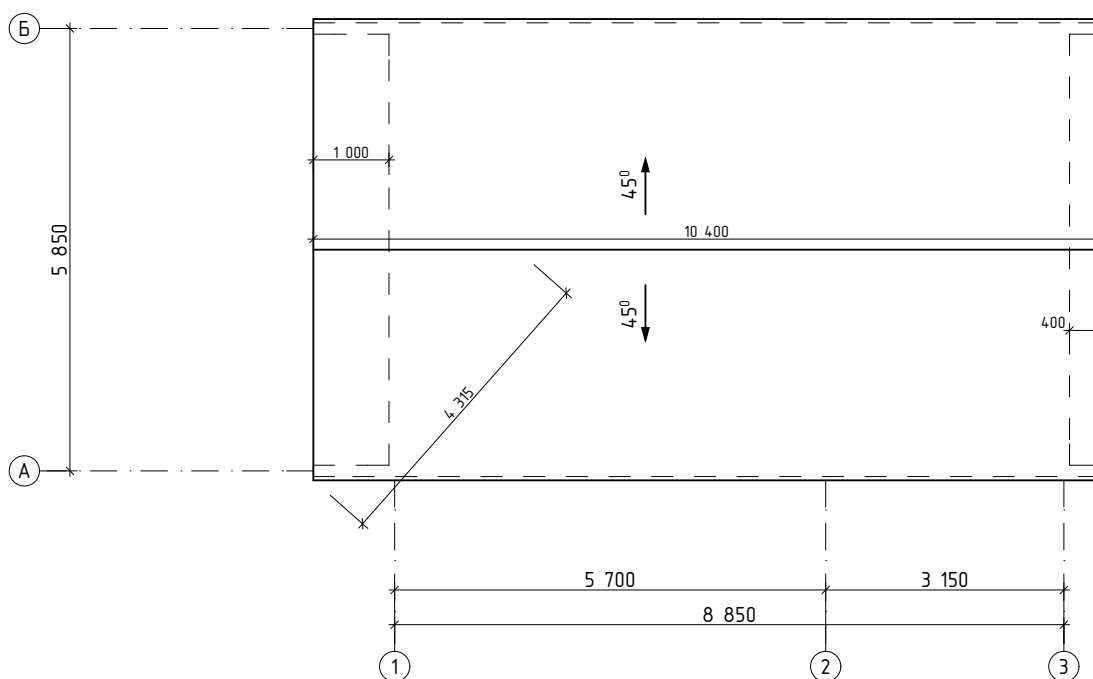

Изм.	Кол.уч.	Лист	№ Док.	Подп.	Дата			
						Жилой дом Барн8		
							13	
						План кровли.		